

Airwheel S8 Mini

使用指南 USER MANUAL

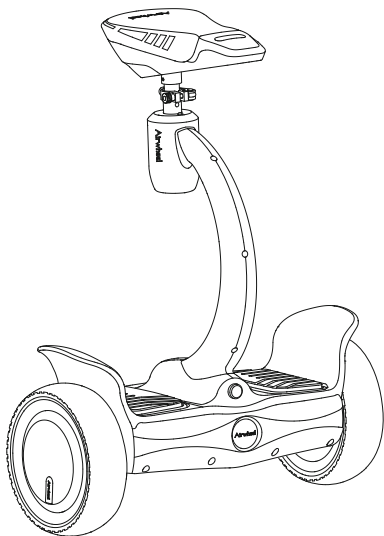

此型号产品仅限中国使用

THE USE OF THIS PRODUCT IS LIMITED TO CHINA.

Airwheel S8Mini

FREE INTELLIGENT LIFE

CN /01-12

EN /13-24

Airwheel
www.airwheel.cn

S8 Mini

爱尔威 使用指南

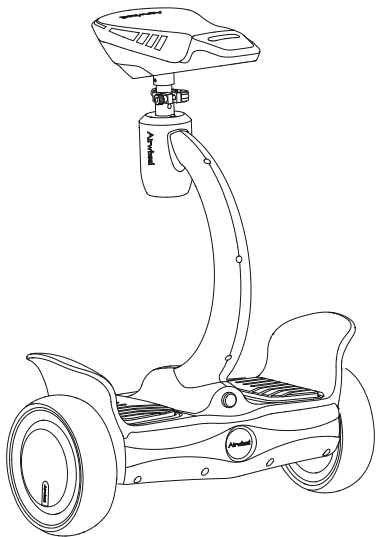

此型号产品仅限中国使用

装箱清单 Packing Details

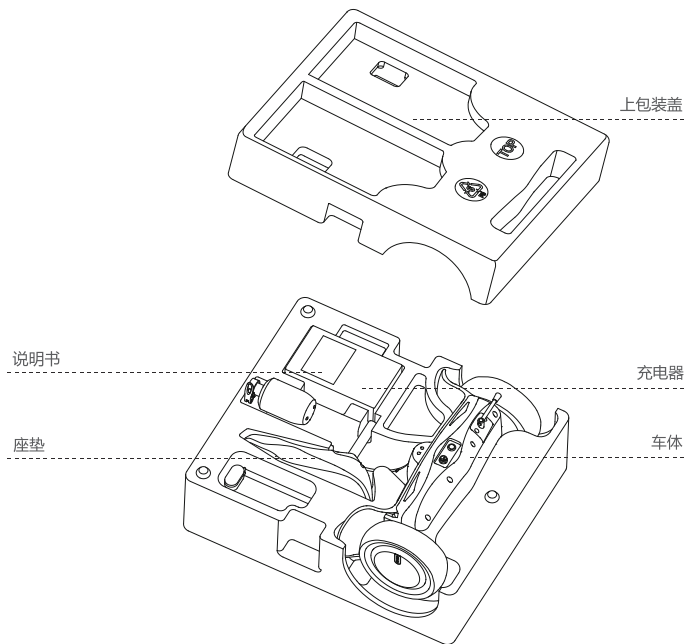

车体	1个	说明书	1份
座垫	1个	充电器	1个

S8Mini图解 Diagram

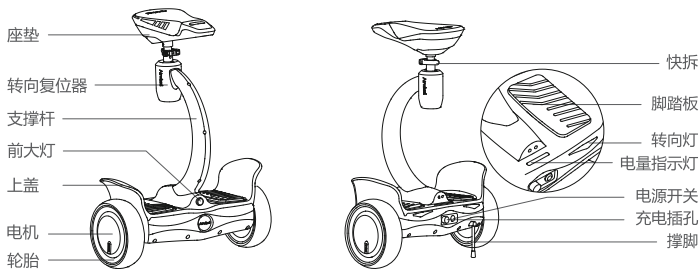

注：请使用APP开启/关闭前大灯（设置—灯光控制）

参数表 Specifications

规格	参数内容	备注
车体自重	15.5kg	标准配置
最高时速	约17km/h	
最大爬坡角度	约15°	体重 60 公斤者，实际路测可达 18°
电池	260Wh	
适用温度	-10°C ~40°C	最适合温度 20°C ~30°C
最大载重	100kg	
充电器电压	AC220V 50~60Hz	
充电时间	260Wh 约180分钟	
尺寸	高：713 mm 长：507mm 宽：329 mm	
轮胎尺寸	8英寸	
底座离地高度	53mm	

安装S8Mini Put Together the Scooter

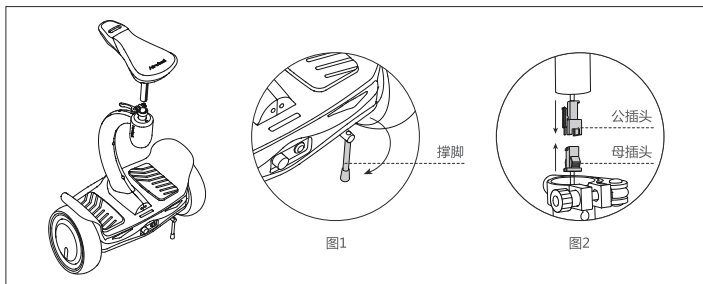

1. 取出车体，并放下撑脚（如图1所示）固定好，再取出座垫，将座垫中的公插头与支撑杆中的母插头按箭头方向对准（如图2所示），并扣住扣位安装在一起。

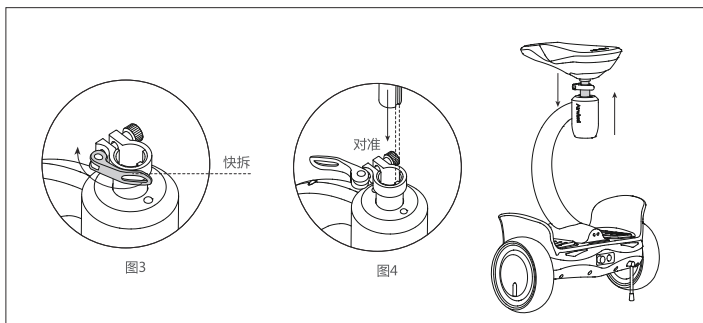

2. 打开支撑杆上的快拆（如图3所示），将座垫中的凹槽与支撑杆中的凸槽对准（如图4所示），安装在一起，并锁紧快拆；调节高度时，先打开快拆后再将座垫向上或向下调节到合适高度，然后锁紧快拆。

不规范图示 Don'ts

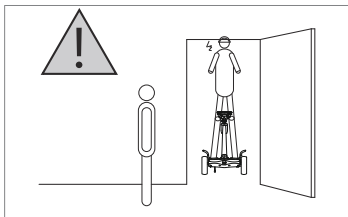

注意头部空间

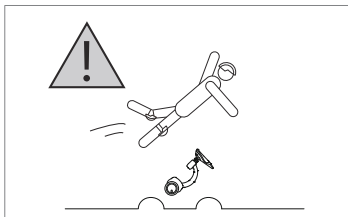

注意道路不平

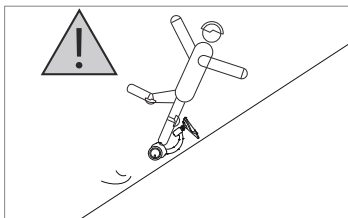

注意大于15度陡坡

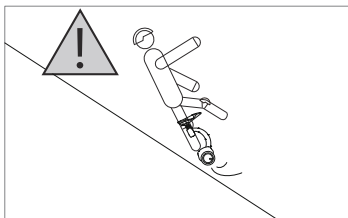

注意大于15度陡坡

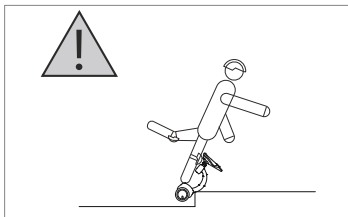

注意楼梯走道

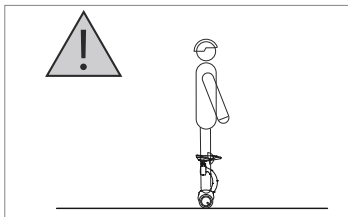

严禁关机停车后站立在脚踏板上

安全 Safety

任何代步工具都存在安全风险，S8Mini也不例外，因此您需要详细了解该产品的安全注意事项，并且在行车过程中小心谨慎。

非常重要：

1. 严禁急加速、急减速和急转弯，不可过度前倾和后仰身体，严禁超速行驶（速度过快）。
2. 若有摔倒风险，请以保护人身安全为主，不要考虑S8Mini。

注意事项：

1. 骑行前必须穿戴好头盔、手套、护肘、护膝等安全防护用品，以防意外；
2. 禁止在颠簸路面骑行，如土路、石子路、冰雪和积水路面；
3. 禁止在超过15°的上下坡道上骑行；
4. 禁止15岁以下未成年人及60岁以上老年人学习和骑行；
5. 禁止仍处在药物或酒精作用下、行动和反应能力受限的人士骑行；
6. 不建议在北方寒冷的冬季骑行；
7. 禁止在雨天骑行；
8. 请在上下坡道上缓慢行驶；
9. 因骑行者自身原因或其他客观因素所致的不适宜骑行的情况，禁止骑行；
10. 充电时，请先接上S8Mini的插口，然后接通电源接头。
11. 长期不用的情况下，需充满电关机放置。距上次充电，最多不能超过3个月，即需再次充电后放置。

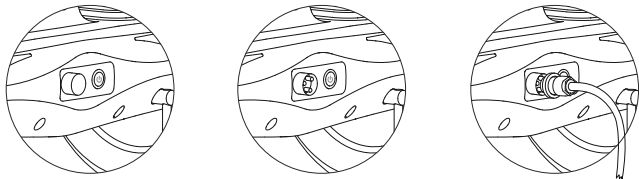

揭开充电口处盖子，连接充电器插头进行充电，接通电源后充电器指示灯显示红色，充满后显示绿色

安全驾驶S8Mini前，您需要大量的练习以掌握安全驾驶技巧。如果驾驶技巧不熟练或未按照本指南要求使用本产品，可能造成驾驶者或第三方的人身伤害或财产损失。本公司只承担产品故障或损坏相关的责任，不承担任何与使用本产品相关的人身伤害或财产损失的责任。

文明/安全骑行注意事项 Safety Guidelines and Riding Etiquettes

1. 骑行时请了解并遵守当地交通法规。
2. 请文明骑行，以保证自己和周围人的安全。
3. 尊重行人的用路权。从行人后方经过时，提醒行人并在通过时减速，尽可能从左侧通过。
与行人面对面时，保持在右方并降低速度。
4. 与其他车辆保持安全距离，请尽量不要并肩骑行。
5. 请勿在光线不好的场合骑行，请降低速度，保持警惕，并使用外置行车灯以确保良好视野。
6. 骑行时请保持身体放松。

启动 Get Started

1. 检查车体有无异常情况，确定车况正常后收起撑脚。
2. 打开车体电源总开关，听到“嘀”声提示音，S8Mini进入助力状态。
3. 再用脚轻踩脚踏板，听见“嘀”声后，S8Mini进入骑行状态并保持平衡，驾驶者即可上车骑行。

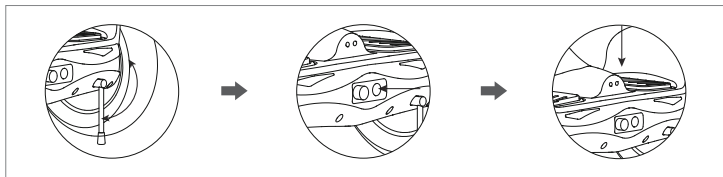

学习驾驶 Learn To Steer

○ 站姿骑行

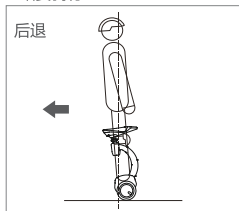

身体重心慢慢地向后倾斜

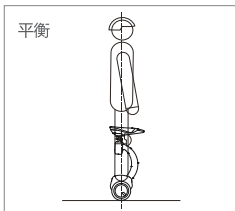

平衡重心

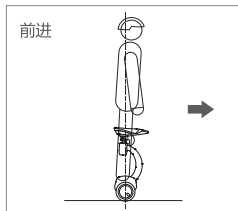

身体重心慢慢地向前倾斜

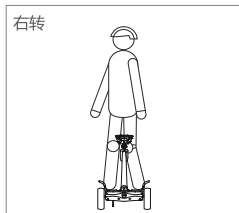

左腿靠近座椅前端向右用力
使其向右转动

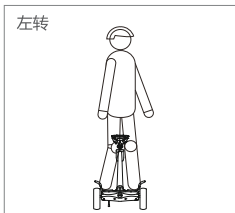

右腿靠近座椅前端向左用力
使其向左转动

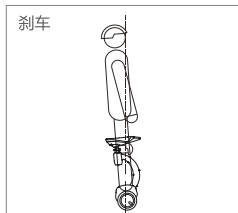

身体重心向后移动使其停止

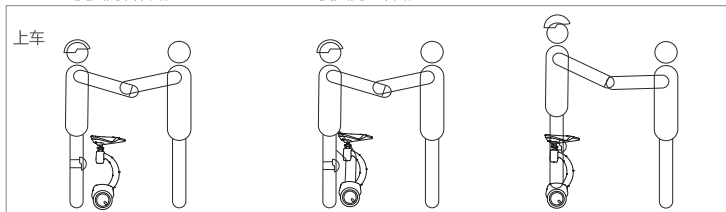

双脚先后放在S8Mini脚踏板上。控制好身体重心，不要前后晃动。

○ 坐姿骑行

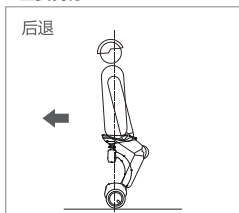

身体重心慢慢地向后倾斜

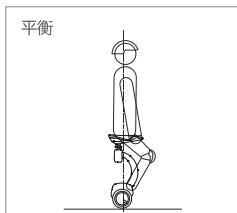

平衡重心

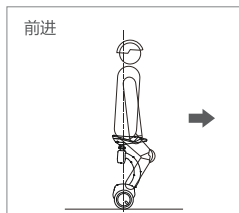

身体重心慢慢地向前倾斜

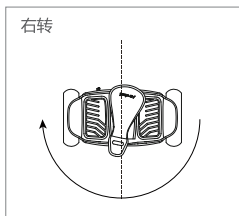

身体向右边转动

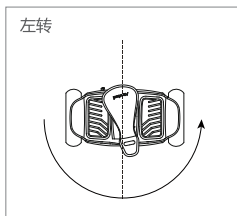

身体向左边转动



身体重心向后移动使其停止

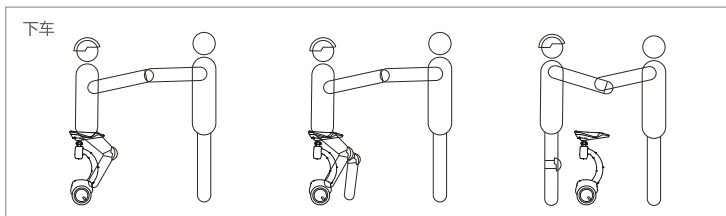

双脚先后从S8Mini脚踏板上面走下来。控制好身体重心，不要前后晃动。

APP下载 Download APP



扫描二维码下载

注*支持Android4.3以上版本 支持ios7.0以上版本。

APP使用说明:

1. 打开S8Mini电源，启动APP，同时开启蓝牙。
2. 按下图步骤操作，连接即可（验证密码11111111）。
3. 具体信息参考官网，或来电咨询。



点击APP界面智能车选项



点击APP界面中搜索按钮
或主界面  按钮。



搜索附近Airwheel设备，点击搜索
出的Airwheel车型名称，实现连接。

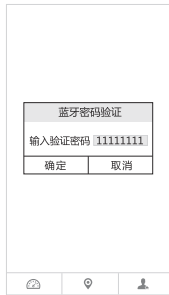

输入验证码：
11111111确定连接。

S8Mini保养 Warranty

请妥善保管保修卡及购买发票作为售后凭证。

S8Mini对于非人为的损坏和故障，按照以下条款提供

售后服务：

1. 整车除电池及耗材外保修一年。
2. 电池及充电器保修半年；轮胎属于耗材，保修一个月。

如下情况不在保修范围之内：

1. 用户未按照《使用说明书》的规定使用、保养及调整造成的故障。
2. 用户自行改装、拆修造成的损坏，以及不遵守使用规定而引起的故障。
3. 用户保管不当或意外事故造成的故障。
4. 无保修卡、发票或票卡物不符。
5. 使用后外观损伤不属于保修范围。
6. 使用说明书上规定范围之外的自行拆损件。
7. 在雨中长时间骑行及在水中浸泡造成的损坏。

合格证

Doc. No. : V2.1
